



переведено на русский язык с ОРИГИНАЛА

# Инструкция по использованию вапорайзера STORZ & BICKEL PLENTY



STORZ & BICKEL GMBH & CO. KG



STORZ & BICKEL PLENTY VAPORIZER

Внимательно прочтите эту инструкцию перед использованием устройства и сохраните ее.

## Оглавление

1. Обзор изделия, обслуживание
2. Рекомендации по технике безопасности, расшифровка символов
3. Целевое применение
4. Обзор растений
5. Факторы, влияющие на испарения
6. Генератор горячего воздуха PLENTY
7. Подготовка работе использование
  - 7.1. Разогрев
  - 7.2. Установка температуры
8. Наполнение рабочей камеры
9. Использование
10. Разборка, чистка и сборка
  - 10.1. Разборка и сборка блока испарения вапорайзера PLENTY
  - 10.2. Разборка мундштука
  - 10.3. Разборка крышки рабочей камеры
    - 10.3.1. Чистка охлаждающей спирали
  - 10.4. Разборка рабочей камеры
  - 10.5. Сборка рабочей камеры
11. Технические характеристики
12. Декларация соответствия нормам ЕС
13. Гарантия, ответственность, услуги по ремонту

---

**Возникли вопросы? Свяжитесь с нами!**

**+38 (063) 752-73-00 \* +38 (067) 464-08-42 \* +38 (050) 465-26-66 \* e-mail:info@duda.com.ua**

## 1. ОБЗОР ИЗДЕЛИЯ: ГЕНЕРАТОР ГОРЯЧЕГО ВОЗДУХА ВАПОРАЙЗЕРА PLENTY



## 1. ОБЗОР ИЗДЕЛИЯ: БЛОК ИСПАРЕНИЯ ВАПОРАЙЗЕРА PLENTY

Блок испарения в собранном виде



**Возникли вопросы? Свяжитесь с нами!**

+38 (063) 752-73-00 \* +38 (067) 464-08-42 \* +38 (050) 465-26-66 \* e-mail:info@duda.com.ua

## 2. РЕКОМЕНДАЦИИ ПО ТЕХНИКЕ БЕЗОПАСНОСТИ, РАСШИФРОВКА СИМВОЛОВ

Пожалуйста, проверьте, присутствуют ли все компоненты в комплекте. Если нет, пожалуйста, уведомьте об этом сервисный центр Storz & Bickel.

В случае технических проблем, вопросов об устройстве, необходимости ремонта, обращения по гарантии и передачи устройства, обращайтесь по следующему адресу:

Storz & Bickel GmbH & Co. KG

Rote Strasse 1, 78532 Tuttlingen, Germany



**Прежде чем использовать устройство, внимательно прочтите нижеследующие рекомендации по безопасности до конца.**

**Эти инструкции по применению являются важной составляющей для работы вапорайзера, и их необходимо довести до ведома пользователя.**

**Необходимо строго придерживаться рекомендаций, которые приведены в этой инструкции пользователя, для того чтобы обеспечить безопасную подготовку к работе, использование и обслуживание.**

**Пожалуйста, храните эту брошюру в надежном месте для ее дальнейшего использования. Вы можете скачать эту инструкцию по использованию вапорайзера PLENTY на сайте [www.storz-bickel.com](http://www.storz-bickel.com).**

### Расшифровка символов



**Пожалуйста, четко следуйте инструкциям!**



**Рекомендации по безопасности!**

Во избежание травм и порчи изделия необходимо четко следовать инструкциям, помеченным этим символом.



**Примечание/Совет!**

Этот символ всегда предоставляет вам техническую информацию или советы касательно вапорайзера

---

**Возникли вопросы? Свяжитесь с нами!**

+38 (063) 752-73-00 \* +38 (067) 464-08-42 \* +38 (050) 465-26-66 \* e-mail:info@duda.com.ua



Устройство было выпущено после 31 августа 2005. Его, возможно, нельзя утилизировать, просто выбросив в мусорное ведро. Пометка X на мусорном баке указывает на необходимость утилизировать устройство по частям. Устройство содержит перезаряжаемую литиево-ионную батарею, которую надо разрядить перед утилизацией.



Символ соответствия нормам ЕС



Национальная испытательная лаборатория: устройство протестировано в соответствии с дополнительными требованиями UL 499 и CAN/CSA-C22.2 No. 64 на основе распоряжения EN 60335-1.



Проверено на предмет безопасности Объединением Технического надзора Германии.



**Осторожно! Горячая поверхность!**

Не притрагивайтесь к металлическим деталям!



Не оставляйте на солнце!



Берегите устройство от влаги и сырости.

---

**Возникли вопросы? Свяжитесь с нами!**

+38 (063) 752-73-00 \* +38 (067) 464-08-42 \* +38 (050) 465-26-66 \* e-mail:info@duda.com.ua

## Рекомендации по технике безопасности

- ▶ Упаковочные материалы (пластиковые пакеты, пенополистирол, коробки и т.п.) должны храниться в недоступном для детей месте, поскольку они могут быть потенциальной угрозой для них.
- ▶ Люди, за которыми необходим уход, нуждаются в присмотре при использовании изделия. Такие люди часто недооценивают возможную опасность (например, удушение шнуром питания), что может стать причиной травм.
- ▶ В устройстве используются небольшие детали, которые могут блокировать дыхательные пути и привести к удушению. Поэтому всегда убеждайтесь в том, что генератор горячего воздуха и аксессуары хранятся в недоступном для детей и младенцев месте.
- ▶ Перед подключением генератора горячего воздуха к сети, пожалуйста, убедитесь в том, что напряжение сети соответствует информации, указанной на типовой табличке, расположенной на задней части генератора горячего воздуха.
- ▶ Если у вас возникают сомнения, проконсультируйтесь у специалиста, соответствует ли ваша электрическая сеть требованиям устройства.
- ▶ Если в процессе использования вапорайзера возникают проблемы, немедленно выдерните штепсель из розетки.
- ▶ Обязательно заземлите генератор горячего воздуха. Производитель не несет ответственности за любой ущерб, причиненный вследствие несоблюдения этого условия.
- ▶ Шнур питания должен быть прямым по всей длине (избегайте перекручивания и перегибов шнура зарядного устройства). Храните его в недоступном для детей месте и не подвергайте механическим воздействиям. Также не храните шнур питания рядом с жидкостями и источниками тепла и не допускайте его повреждений. Не скручивайте плотно шнур питания, не помещайте его на острые грани и никогда не рвите его и не завязывайте узлом. Если шнур питания поврежден, свяжитесь с сервисным центром для его замены. Никогда не пытайтесь чинить шнур питания самостоятельно!

---

**Возникли вопросы? Свяжитесь с нами!**

**+38 (063) 752-73-00 \* +38 (067) 464-08-42 \* +38 (050) 465-26-66 \* e-mail:info@duda.com.ua**



- ▶ Не рекомендуется использовать удлинители и разветвители. Если же без них невозможно обойтись, используйте только проверенную и сертифицированную продукцию (сертифицированную такими организациями как независимый испытательный и сертификационный центр США, Итальянский институт знака качества, Немецкая Ассоциация Электрических, Электронных и Информационных Технологий и т.п.), которая предоставляет необходимую соответствующую силу тока всем подключенным устройствам.
- ▶ После использования поместите генератор горячего воздуха на ровную сухую поверхность. Используйте устройство как можно дальше от источников тепла (печей, духовок, каминов и т.п.), в помещении, где температура окружающей среды не меньше +5. Храните генератор горячего воздуха в сухом месте, защищенном от погодных воздействий и недоступном для детей, а также лиц, не умеющих обращаться с устройством. Устройство запрещено пользоваться во влажных помещениях (например, в ванной и т.п.)
- ▶ Не используйте генератор горячего воздуха вблизи легковоспламеняющихся объектов, таких как шторы, скатерти или бумага.
- ▶ Не подпускайте к генератору горячего воздуха домашних животных (например, мышей, хомяков) или других животных, которые могут повредить шнур питания.
- ▶ Чините генератор горячего воздуха только в сервисном центре. Неправильно произведенный ремонт с использованием неоригинальных запасных частей может стать причиной возникновения травм у пользователя.
- ▶ Вскрытие генератора горячего воздуха находящегося под напряжением опасно для жизни.
- ▶ Не ремонтируйте и не перемещайте генератор горячего воздуха, в то время как он подключен к сети через зарядное устройство.
- ▶ Чтобы отключить генератор горячего воздуха от сети, никогда не тяните за шнур питания, тяните только за штепсель.
- ▶ Никогда не используйте генератор горячего воздуха, если шнур питания имеет дефекты.
- ▶ Не вставляйте посторонние предметы в отверстия устройства.
- ▶ Не оставляйте без присмотра работающий вапорайзер. После использования отключите нагреватель.
- ▶ Не закрывайте и не блокируйте вентиляционные отверстия и выпускное отверстие горячего воздуха генератора горячего воздуха посторонними предметами во время использования устройства и когда оно остывает.

---

**Возникли вопросы? Свяжитесь с нами!**

**+38 (063) 752-73-00 \* +38 (067) 464-08-42 \* +38 (050) 465-26-66 \* e-mail:info@duda.com.ua**

## Осторожно! Горячие поверхности!

- ▶ Никогда не прикасайтесь ни к теплообменнику внутри резьбы для крепления рабочей камеры, ни к металлическому цилиндру рабочей камеры, пока они не остынут.
- ▶ Перед чисткой отключите генератор горячего воздуха от сети. Генератор горячего воздуха необходимо чистить только сухой тканью или же слегка влажной, в случае крайней необходимости. Никогда не погружайте генератор горячего воздуха в воду или любые другие жидкости, не мойте под струей воды и не чистьте его паром.
- ▶ Не используйте генератор горячего воздуха в условиях сырости или влажности.
- ▶ Не оставляйте генератор горячего воздуха под дождем. Не используйте в ванной или на поверхности воды.
- ▶ Не касайтесь генератора горячего воздуха мокрыми или влажными частями тела.
- ▶ Не используйте генератор горячего воздуха, если он мокрый или влажный. Если генератор горячего воздуха был подвержен воздействию влаги, его нужно проверить в сервисном центре на предмет повреждения электронных компонентов.
- ▶ Не используйте устройство в условиях повышенной опасности возгорания или взрыва.
- ▶ Никогда не позволяйте детям или лицам, не умеющим обращаться с подобными устройствами, пользоваться этим вапорайзером.
- ▶ Используйте только оригинальные аксессуары и запасные части компании Storz & Bickel.



**Компания не несет ответственность за ущерб или травмы, возникшие вследствие неподходящего, неправильного или безответственного использования устройства.**



Теплообменник внутри резьбы для крепления рабочей камеры и цилиндр рабочей камеры сделаны из металла, и могут очень сильно нагреваться во время работы устройства. Не прикасайтесь к ним, пока они не остыли! **Осторожно! Горячие поверхности!**

---

**Возникли вопросы? Свяжитесь с нами!**

+38 (063) 752-73-00 \* +38 (067) 464-08-42 \* +38 (050) 465-26-66 \* e-mail:info@duda.com.ua



### 3. ЦЕЛЕВОЕ ПРИМЕНЕНИЕ

Вапорайзер PLENTY высвобождает летучие вещества или же ароматы из трав или растительных материалов перечисленных ниже.

Эти ароматические вещества высвобождаются в процессе испарения посредством горячего воздуха и их можно сразу же вдыхать.

Устройство необходимо использовать только с рекомендованными источниками испарений. Использование иных субстанций может быть опасным для здоровья.

Вапорайзер PLENTY не предназначен для медицинского или терапевтического использования.

### 4. ЦЕЛЕВОЕ ПРИМЕНЕНИЕ

Ниже представлен краткий обзор растений, которые подходят для испарения в вапорайзере PLENTY.

Летучие вещества и ароматы можно получать из растений перечисленных ниже путем испарения. \*

Любое другое использование неприемлемо и потенциально опасно.

Информация и свежие новости о растениях, подходящих для испарения будут публиковаться на сайте [www.storz-bickel.com](http://www.storz-bickel.com).



#### Внимание:

Если у вас есть проблемы со здоровьем, пожалуйста, проконсультируйтесь у вашего лечащего врача или у фармацевта. Некоторые растения могут вызвать аллергическую реакцию. Если это случится, необходимо отказаться от дальнейшего использования этих растений.

Название растения	Научное название	Используемая часть растения	Необходимая температура для испарения
Эвкалипт	<i>Eucalyptus globules</i>	Листья	130 °C
Хмель	<i>Humulus lupulus</i>	Шишки	154 °C
Ромашка	<i>Matriarca chamomilla</i>	Цветы	190 °C
Лаванда	<i>Lavandula angustifolia</i>	Цветы	130 °C
Мелисса	<i>Melissa officinalis</i>	Листья	142 °C
Шалфей	<i>Salvia officinalis</i>	Листья	190 °C
Чабрец	<i>Thym us vulgaris</i>	Трава	190 °C

**Возникли вопросы? Свяжитесь с нами!**

+38 (063) 752-73-00 \* +38 (067) 464-08-42 \* +38 (050) 465-26-66 \* e-mail:info@duda.com.ua

Используйте только те растения, которые приведены в таблице и те, которые были одобрены европейской или иной фармакопеей и проверены на предмет истинности, чистоты и отсутствия патогенных бактерий. Вы можете приобрести подобные травы в аптеках.\*

Важно соблюдать нижеследующие инструкции, чтобы использовать вапорайзер PLENTY для испарения субстанций с наилучшим результатом, отвечающим вашим персональным требованиям.

Вапорайзер PLENTY не является медицинским устройством и не предназначен для диагностики, терапии, лечения или же профилактики болезней.

**\*это высказывание не подтверждено Управлением по контролю аз продуктами питания и лекарственными средствами. Вапорайзер PLENTY не является медицинским устройством и не предназначен для диагностики, терапии, лечения или же профилактики болезней.**

## 5. ФАКТОРЫ, ВЛИЯЮЩИЕ НА ИСПАРЕНИЯ

На количество испарений летучих веществ и ароматов могут влиять следующие факторы:

1. Качество: количественное содержание ароматов и летучих веществ в растениях, которые подвергаются испарению.
2. Количество: количество испаряемой субстанции в рабочей камере.
3. Размер: чем мельче измельчено растение, тем больше поверхность для испарения и тем больше в процессе испарения будет выделено ароматов и летучих веществ.
4. Температура: чем выше температура, тем больше ароматов и летучих веществ будет выделено за один раз.

Пожалуйста, примите к сведению: повышение температуры должно быть крайней мерой, поскольку при повышении температуры испарения могут приобрести неприятный вкус.

Поскольку летучие вещества испаряются мягким способом, можно повторить процесс испарения с той же самой субстанцией, находящейся в рабочей камере. В зависимости от четырех факторов, описанных выше, субстанцию в рабочей камере можно использовать несколько раз до тех пор, пока ароматы и летучие вещества не будут полностью испарены.

Если испарение не происходит даже при высоких температурах, это означает, что испаряемая субстанция полностью исчерпала запас летучих веществ и ее необходимо заменить новой. Однако лучше менять субстанцию до наступления этого момента.

---

**Возникли вопросы? Свяжитесь с нами!**

**+38 (063) 752-73-00 \* +38 (067) 464-08-42 \* +38 (050) 465-26-66 \* e-mail:info@duda.com.ua**

## 6. ГЕНЕРАТОР ГОРЯЧЕГО ВОЗДУХА PLENTY

### Распаковка

В коробке находятся все компоненты, а также инструкция пользователя. Сохраняйте инструкцию пользователя для дальнейшего обращения к ней. Извлеките генератор горячего воздуха и аксессуары из коробки и сразу же проверьте наличие генератора горячего воздуха, аксессуаров и шнура питания и его штекера, а также убедитесь, что они не имеют дефектов. Если обнаружился какие-либо дефекты, сразу же уведомьте об этом продавца или же курьера службы доставки.



Упаковочные материалы (пластиковые пакеты, пенополистирол, коробки и т.п.) должны храниться в недоступном для детей месте, поскольку они могут быть потенциальной угрозой для них.

Пожалуйста, утилизируйте упаковочный материал правильно, без вреда для окружающей среды.

Мы рекомендуем сохранять оригинальную коробку для ее возможного дальнейшего использования (транспортировка, пересылка в сервисный центр и т.п.).

### Подключение питания

Перед подключением генератора горячего воздуха к сети, убедитесь в том, что напряжение вашей сети соответствует потребляемому напряжению, указанному на типовой табличке устройства.

Все участки электрической сети должны соответствовать официальным стандартам.

Обязательно заземлите генератор горячего воздуха. Производитель не несет ответственности за любой ущерб, причиненный вследствие несоблюдения этого условия.

Устанавливайте нагретый вапорайзер только на плоскую устойчивую поверхность, никогда не устанавливайте на мягкую, чувствительную к высокой температуре поверхность.

Позаботьтесь о том, чтобы шнур питания не был перекручен, деформирован или поврежден.



Неправильная подготовка к работе может привести к травмам либо порче имущества. Производитель не несет за это ответственность.

**Возникли вопросы? Свяжитесь с нами!**

+38 (063) 752-73-00 \* +38 (067) 464-08-42 \* +38 (050) 465-26-66 \* e-mail:info@duda.com.ua

## Применение и функционирование



Этот вапорайзер предназначен для испарения растений, перечисленных в обзоре растений. Любое другое использование устройства неприемлемо и может быть потенциально опасным.

Всегда следуйте инструкциям, приведенным в этом руководстве для пользователя при использовании и уходе за устройством. Устройство можно использовать только в позиции сидя.

Если у вас возникли сомнения по поводу устройства или проблемы в его работе, немедленно выдерните штепсель горячего воздуха и выдерните штепсель из розетки. Не пытайтесь сами устранить неполадки, обратитесь в сервисный центр.

После использования дайте вапорайзеру и зарядному устройству остыть, прежде чем упаковывать их в коробку.

## Хранение

Храните генератор горячего воздуха в сухом, защищенном от погодных воздействий и недоступном для детей и лиц, не умеющих обращаться с устройством месте.

## Действия в случае возникновения проблем

Немедленно выдерните штепсель шнура питания из розетки и убедитесь в том, чтобы никто не включил его снова.

Перед любым обслуживанием вапорайзера выключите его и отключите штепсель от сети.

Упакуйте генератор горячего воздуха в его родную коробку или хорошо упакуйте посредством других упаковочных материалов и перешлите в сервисный центр.

## Устранение неисправностей

Убедитесь, что в розетке присутствует напряжение и что предохранители в электрошите включены и исправны.



Если приведенные выше советы не привели к желаемому результату, или возникли какие-то другие проблемы, не описанные выше, пожалуйста, отключите шнур питания от сети и немедленно свяжитесь с сервисным центром.

---

**Возникли вопросы? Свяжитесь с нами!**

+38 (063) 752-73-00 \* +38 (067) 464-08-42 \* +38 (050) 465-26-66 \* e-mail:info@duda.com.ua



Не разбирайте генератор горячего воздуха! Не имея должных знаний и инструментов, любая попытка разобрать устройство приведет к непоправимым повреждениям. Подобные попытки прекращают действие гарантии.

Не пытайтесь самостоятельно чинить устройство, обратитесь в сервисный центр.

## Утилизация

Если поломки генератора горячего воздуха не поддаются ремонту, пожалуйста, не выбрасывайте его. Поскольку устройство изготовлено из высококачественных материалов, которые можно переработать, отнесите его в центр вторсырья или же перешлите в наш сервисный центр для последующей переработки.

## 7. ПОДГОТОВКА К РАБОТЕ И ИСПОЛЬЗОВАНИЕ



Не оставляйте работающий вапорайзер без присмотра. Устанавливайте вапорайзер PLENTY только на жесткую, жаропрочную, плоскую устойчивую поверхность, никогда не устанавливайте его на мягкую или же легковоспламеняющуюся поверхность. Перед подключением вапорайзера, убедитесь в том, что напряжение в сети соответствует потребляемому напряжению, указанному на типовой табличке. Шнур питания и штепсель должны быть в идеальном состоянии. Подключайте устройство только к правильно установленной и заземленной розетке.

Производитель не несет ответственность в том случае, если не были приняты все необходимые меры предосторожности.

Пожалуйста, отключайте штепсель от розетки, чтобы полностью обесточить устройство.

### 7.1. Разогрев



Включите устройство при помощи оранжевой кнопки включения питания (рекомендуется предварительно наполнить рабочую камеру и присоединить ее и охлаждающую спираль к устройству перед его нагревом).

Кнопка включения питания загорится ровным светом, показывая то, что нагреватель готов к работе. Если ручка автоотключения уже нажата, устройство начнет нагреваться автоматически.

**Возникли вопросы? Свяжитесь с нами!**

+38 (063) 752-73-00 \* +38 (067) 464-08-42 \* +38 (050) 465-26-66 \* e-mail:info@duda.com.ua

В противном случае процесс нагрева необходимо начать нажатием на оранжевую ручку автоотключения. Устройство находится в процессе нагрева до тех пор, пока горит оранжевая сигнальная лампочка. Необходимую температуру можно установить при 13 помощи колесика настройки температуры. Нагрев теплообменника может занять до 4 минут в зависимости от установленной температуры.



Нажмите ручку автоотключения  
чтобы запустить процесс нагрева

**Возникли вопросы? Свяжитесь с нами!**

+38 (063) 752-73-00 \* +38 (067) 464-08-42 \* +38 (050) 465-26-66 \* e-mail:info@duda.com.ua



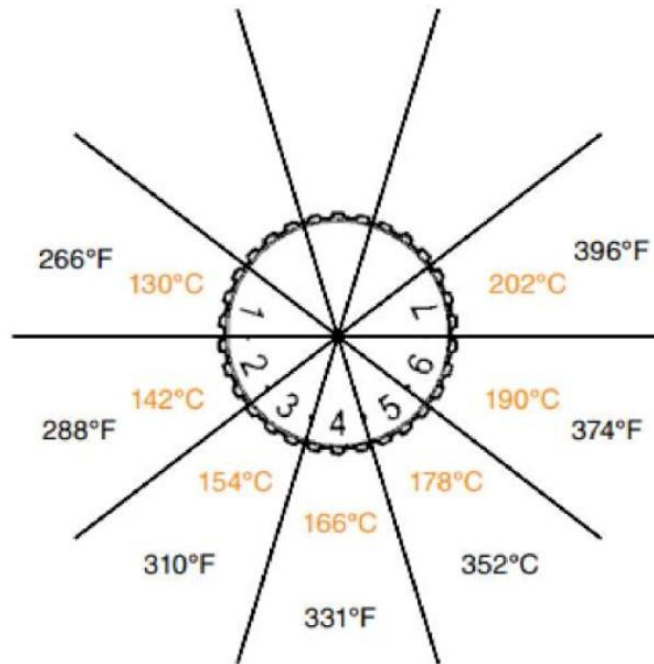

Шкала температур, при которых происходит испарение

## 7.2 Установка температуры

Температура испарения может варьировать в пределах  $\pm 3\%$  по сравнению с указанными цифрами из-за нагрева и охлаждения теплообменника.

Установите нужную вам температуру посредством вращения колесика настройки температуры.



Установка температуры

**Возникли вопросы? Свяжитесь с нами!**

+38 (063) 752-73-00 \* +38 (067) 464-08-42 \* +38 (050) 465-26-66 \* e-mail:info@duda.com.ua



Генератор горячего воздуха PLENTY оборудован безопасным регулятором температуры.

Если ручка автоотключения нажата и устройство достигло установленной температуры, процесс нагрева прекращается и нагреватель отключается. Если вы нажмете ручку автоотключения, удерживая вапорайзер PLENTY в руке, установленная температура будет автоматически восстановлена.

При охлаждении нагревающего устройства не происходит включение автоматического нагрева, устройство будет остывать дальше до тех пор, пока вы снова не нажмете оранжевую ручку автоотключения.

Как только оранжевая сигнальная лампочка потухнет, это будет означать, что устройство достигло установленной температуры, и процесс нагрева теплообменника завершен. Как только будет достигнута необходимая температура, можно приступать к вдыханию испарений.

Текущую температуру можно увидеть на термометре.

Если температура снизилась в процессе испарения. Необходимо вновь нажать ручку автоотключения чтобы заново запустить процесс нагрева.



Температура в рабочей камере не может быть замерена во время вдыхания испарений по техническим причинам. Термометр показывает температуру теплообменника и вы можете приблизительно догадаться о соответствующей температуре в рабочей камере во время вдыхания испарений.



Запрещено фиксировать ручку автоотключения во включенном состоянии (примотав ее изоляционной лентой или приклеив клеем). Производитель не несет ответственности за ущерб причиненный вследствие изменений устройства или же фиксирования ручки автоотключения.



Если вы хотите зафиксировать вапорайзер PLENTY в вертикальном положении, вместо того, чтобы положить его набок, вы можете использовать в качестве подпорки щеточку для чистки, вставив ее деревянную ручку в отверстие для винта возле резинового основания, как показано на рисунке.

**Возникли вопросы? Свяжитесь с нами!**

+38 (063) 752-73-00 \* +38 (067) 464-08-42 \* +38 (050) 465-26-66 \* e-mail:info@duda.com.ua

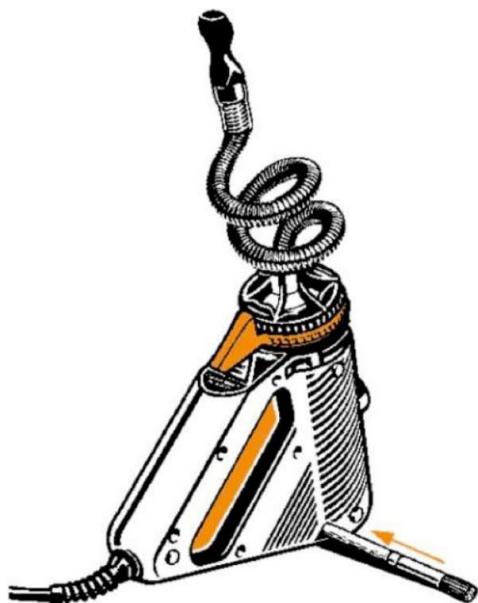

Установка генератора  
горячего воздуха **PLENTY** в  
вертикальное положение.

## 8. НАПОЛНЕНИЕ РАБОЧЕЙ КАМЕРЫ

Поверните крышку рабочей камеры на 90 градусов против часовой стрелки,  
чтобы снять ее с рабочей камеры.



Снятие крышка рабочей камеры  
вместе с охлаждающей спиралью

**Возникли вопросы? Свяжитесь с нами!**

+38 (063) 752-73-00 \* +38 (067) 464-08-42 \* +38 (050) 465-26-66 \* e-mail:info@duda.com.ua

Снимите крышку рабочей камеры вместе с охлаждающей спиралью с рабочей камеры.

Всегда наполняйте рабочую камеру хорошо перемолотой или измельченной субстанцией.



Всегда наполняйте рабочую камеру полностью до верхней кромки



Всегда наполняйте рабочую камеру полностью до верхней кромки. Это предотвратит перемещения субстанции в рабочей камере, в то время как генератор горячего воздуха будет находится в нерабочем положении, что приведет к неудовлетворительному испарению, поскольку горячий воздух в таком случае будет проходить мимо субстанции.

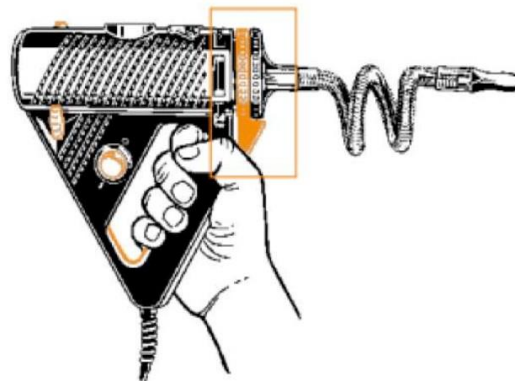
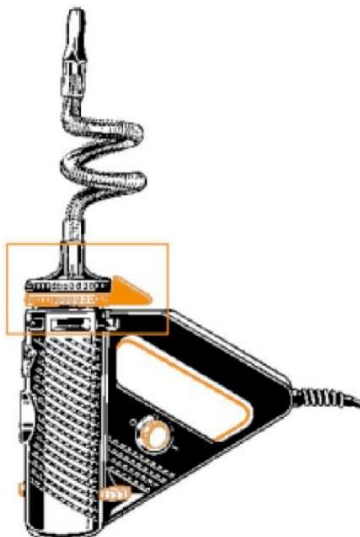

**Возникли вопросы? Свяжитесь с нами!**

+38 (063) 752-73-00 \* +38 (067) 464-08-42 \* +38 (050) 465-26-66 \* e-mail:info@duda.com.ua



## Правильно

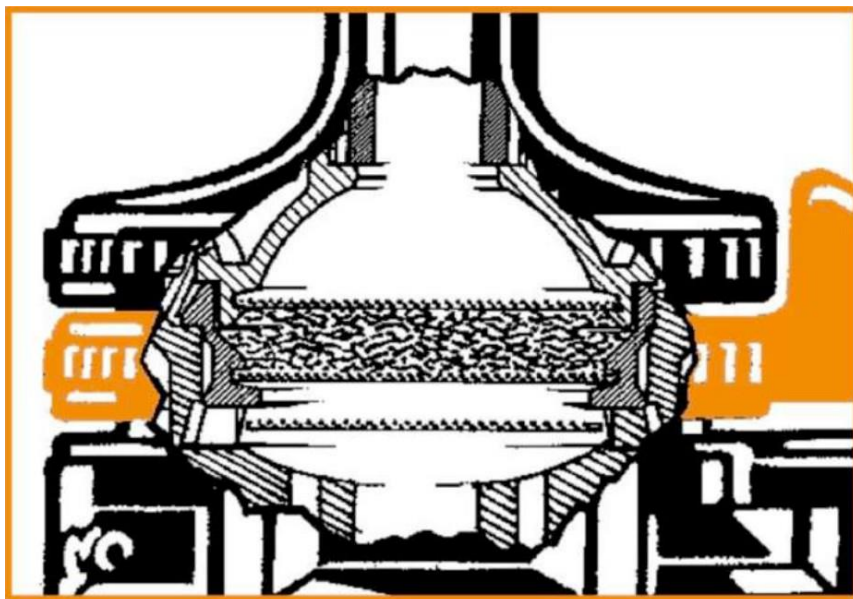

Рабочая камера наполнена полностью

Рабочая камера всегда должна быть полностью наполнена, чтобы испаряемая субстанция не перемешалась по рабочей камере вне зависимости от положения генератора горячего воздуха.

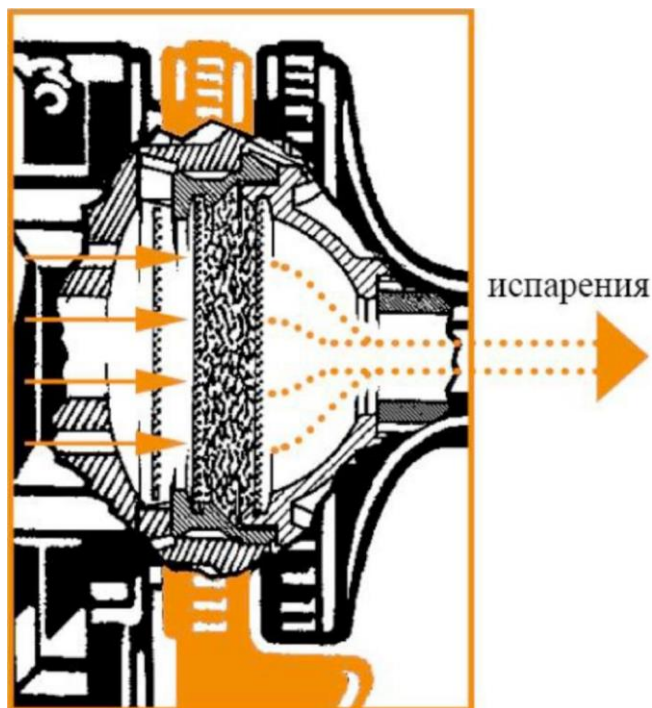

Равномерное прохождение горячего воздуха сквозь субстанцию

**Возникли вопросы? Свяжитесь с нами!**

+38 (063) 752-73-00 \* +38 (067) 464-08-42 \* +38 (050) 465-26-66 \* e-mail:info@duda.com.ua

## Неправильно

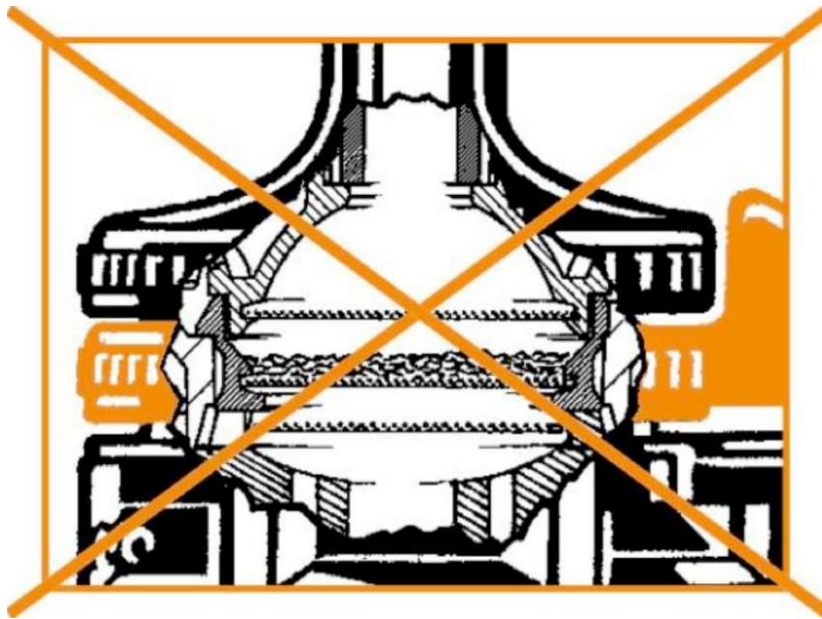

Не полностью наполненная рабочая камера

Если рабочая камера будет наполнена не полностью, то субстанция может перемещаться по ней. В этом случае, горячий воздух может пройти мимо субстанции и процесс испарения не будет осуществлен.

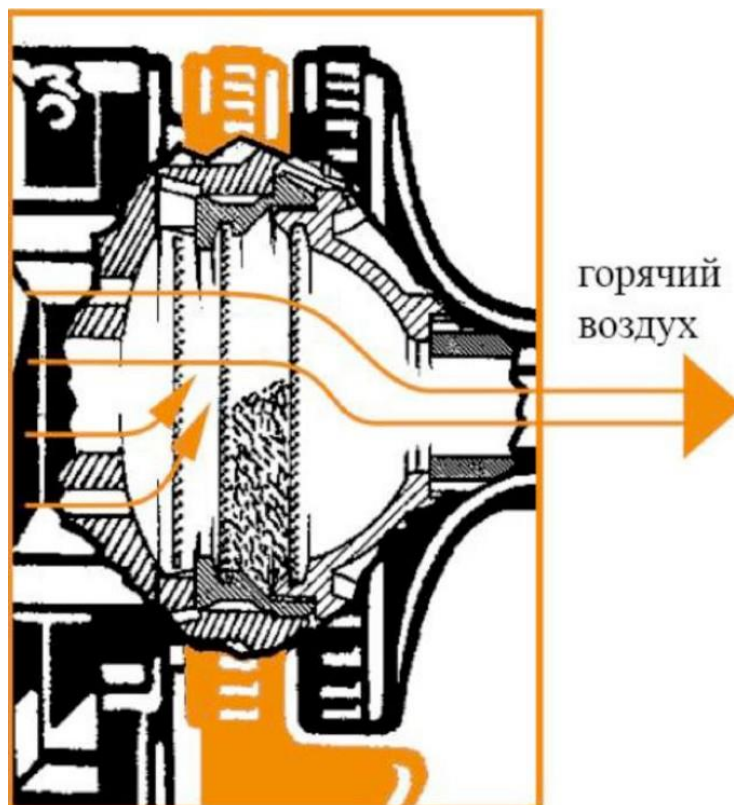

Только горячий воздух, без испарений

**Возникли вопросы? Свяжитесь с нами!**

+38 (063) 752-73-00 \* +38 (067) 464-08-42 \* +38 (050) 465-26-66 \* e-mail:info@duda.com.ua



## Правильно

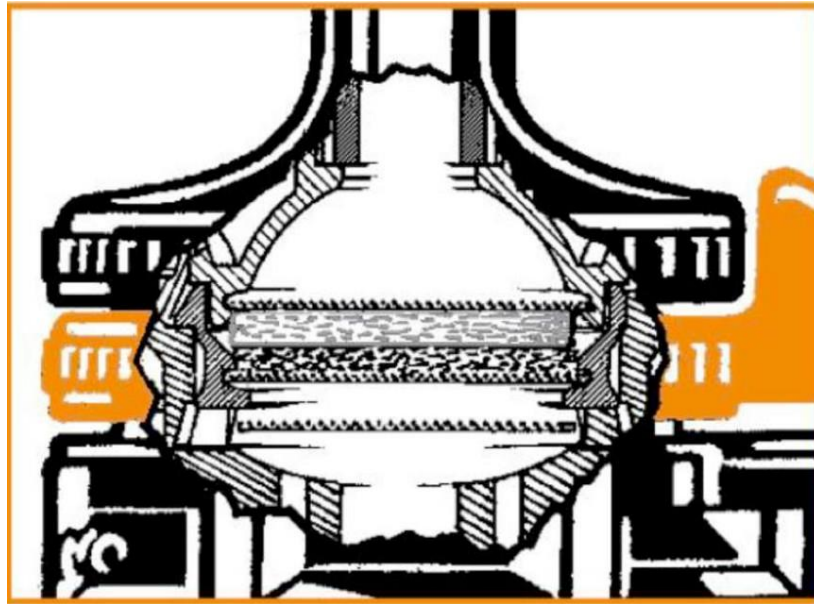

Рабочая камера, наполненная не полностью, с установленной подушкой для маслянистых субстанций, которая располагается сверху субстанции

Если рабочая камера не должна быть наполнена полностью, поместите сверху субстанции подушку для маслянистых субстанций, идущую в комплекте, и после этого прикрутите крышку рабочей камеры с охлаждающей спиралью.

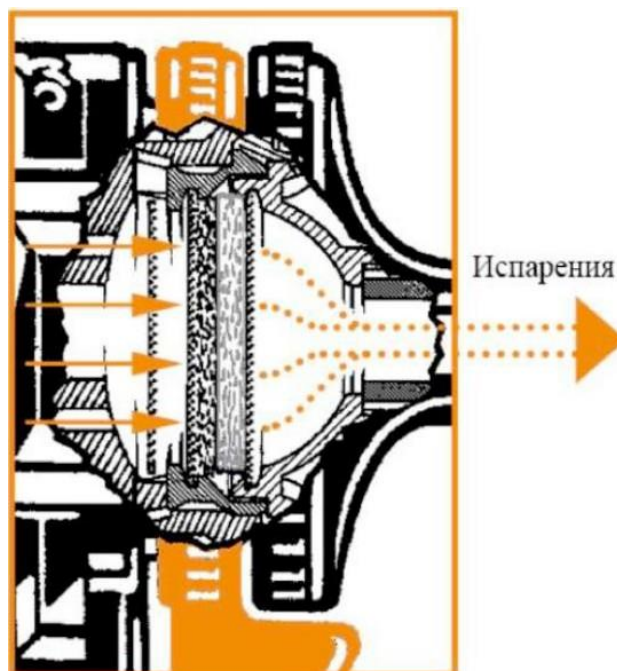

Равномерное прохождение горячего воздуха сквозь субстанцию

**Возникли вопросы? Свяжитесь с нами!**

+38 (063) 752-73-00 \* +38 (067) 464-08-42 \* +38 (050) 465-26-66 \* e-mail:info@duda.com.ua

Это предотвратит перемещения субстанции по рабочей камере, даже если она не будет полностью наполнена, что будет способствовать эффективному испарению.

После наполнения рабочей камеры, прикрутите крышку рабочей камеры вместе с охлаждающей спиралью к рабочей камере.



Никогда не прикручивайте черную крышку рабочей камеры непосредственно к теплообменнику.

К теплообменнику можно прикручивать только оранжевую рабочую камеру.

Пренебрежение этим предупреждением может привести к деформации крышки рабочей камеры.



Следите за тем, чтобы фильтры не забивались субстанцией. Мы советуем чистить фильтры после каждого использования устройства прилагаемой щеткой для чистки для достижения наилучших результатов.

## 9. ИСПОЛЬЗОВАНИЕ

Прикрутите рабочую камеру с установленной охлаждающей спиралью и мундштуком к генератору горячего воздуха и включите нагрев. Это приведет к тому, что рабочая камера и субстанция, предназначенная для испарения, предварительно прогреются и процесс испарения начнется, как только закончится процесс нагрева.



Если ручка автоотключения не нажата или же нажата после нагрева, генератор горячего воздуха начнет остывать после того, как будет достигнута установленная температура.



### Осторожно! Горячая поверхность!

После использования вапорайзера **PLENTY**, не прикасайтесь к компонентам рабочей камеры, до тех пор, пока они не остыли.

Как только вапорайзер достигнет установленной температуры (сигнальная оранжевая лампочка перестанет светиться или же установленная температура отобразится на термометре), можно начинать вдыхать испарения.

**Возникли вопросы? Свяжитесь с нами!**

+38 (063) 752-73-00 \* +38 (067) 464-08-42 \* +38 (050) 465-26-66 \* e-mail:info@duda.com.ua



Возьмите мундштук губами и медленно и равномерно вдыхайте испарения в течение нескольких секунд.

Пожалуйста, примите к сведению следующее: чем интенсивнее испарения, тем быстрее истощается субстанция.



Очень высокая плотность испарений может привести к раздражению дыхательных путей из-за высокой концентрации летучих веществ в них. В этом случае необходимо снизить температуру для того, чтобы снизить плотность испарений.

Вапорайзер **PLENTY** разработан для использования в положении сидя.



Не используйте устройство, если у вас есть патологии легких или дыхательных путей. В зависимости от своей насыщенности, испарения могут вызывать раздражения дыхательных путей или легких, что приведет к кашлю.



Вдыхайте только половину того, что вы можете вдохнуть, дыша обычным воздухом. Задержите дыхание на несколько секунд и, затем, медленно выдыхайте. Желательно полностью сконцентрироваться на процессе вдыхания.

После того как вы насладились испарениями, выключите генератор горячего воздуха PLENTY, отключите устройство от сети и дайте устройству остыть, перед тем как убрать его.

**Возникли вопросы? Свяжитесь с нами!**

+38 (063) 752-73-00 \* +38 (067) 464-08-42 \* +38 (050) 465-26-66 \* e-mail:info@duda.com.ua

## 10. РАЗБОРКА, ЧИСТКА И СБОРКА

### 10.1. Разборка и сборка блока испарения вапорайзера PLENTY



Блок испарения вапорайзера PLENTY

Пожалуйста, дайте блоку испарения вапорайзера PLENTY остыть, перед тем как приступить к его разборке.

Составляющие части рабочей камеры, включая охлаждающую спираль и мундштук, необходимо регулярно тщательно чистить, для гарантии их правильного функционирования и получения насыщенных ароматов.

**Возникли вопросы? Свяжитесь с нами!**

+38 (063) 752-73-00 \* +38 (067) 464-08-42 \* +38 (050) 465-26-66 \* e-mail:info@duda.com.ua



Также эти компоненты необходимо чистить по гигиеническим причинам, если устройством собирается пользоваться другой человек.

Для очистки компонентов вручную можно использовать бумажные или хлопчатобумажные салфетки. Для очистки металлических частей (цилиндр рабочей камеры, фильтры, охлаждающая спираль) можно использовать спирт (этанол). Для пластиковых деталей (кожух рабочей камеры, мундштук, соединительные трубки) можно использовать теплую воду со средством для мытья посуды.

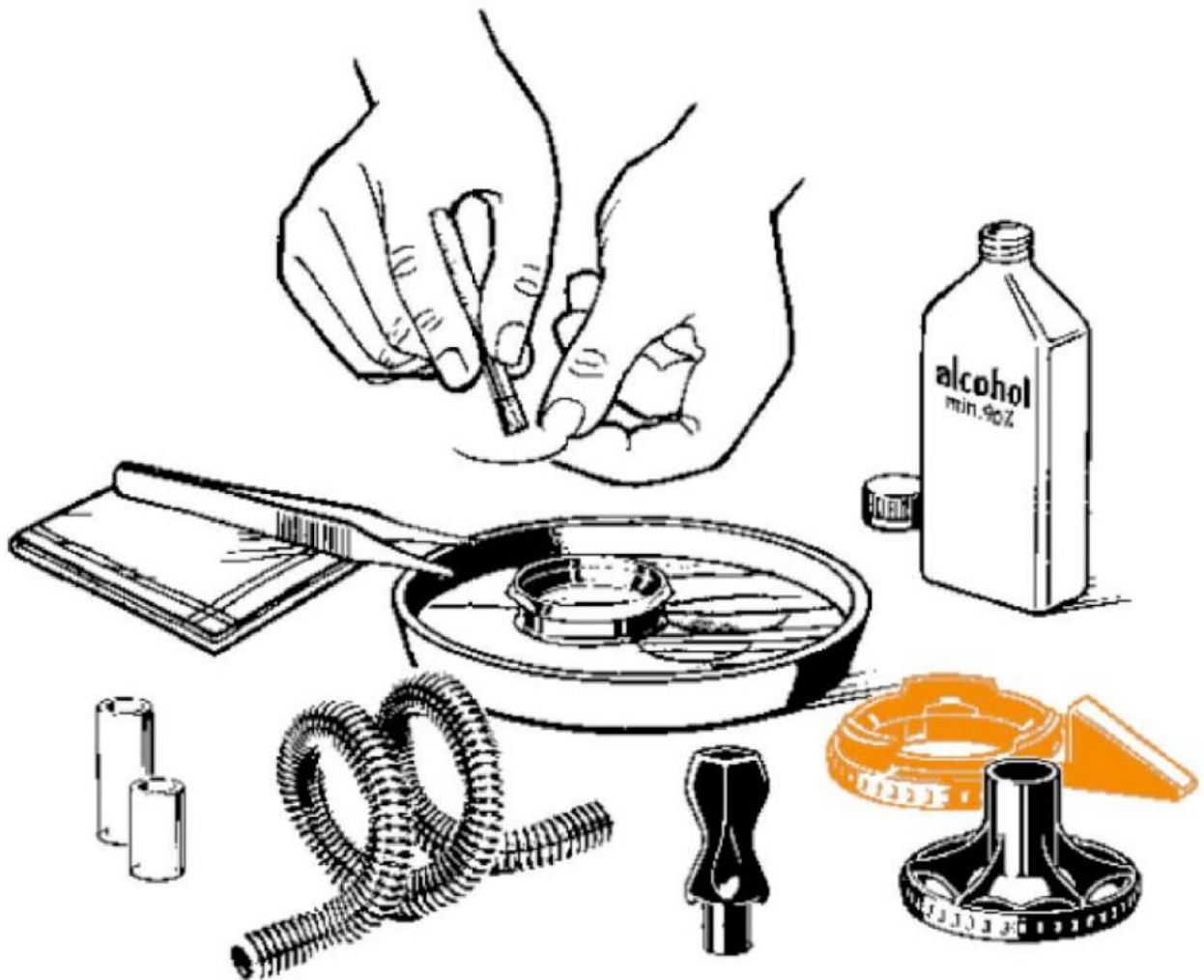

Очистка вручную при помощи спирта (минимум 90%) или средства для мытья посуды. Можно также приобрести сменные охлаждающие спирали.

Блок испарения можно легко разобрать и собрать снова за несколько секунд. Мундштук, рабочую камеру и ее части можно также вымыть при помощи посудомоечной машины. Однако, фильтры, мундштук и соединительные трубки весьма малы и могут потеряться в посудомоечной машине.

**Возникли вопросы? Свяжитесь с нами!**

+38 (063) 752-73-00 \* +38 (067) 464-08-42 \* +38 (050) 465-26-66 \* e-mail:info@duda.com.ua



Не оставляйте пластиковые детали в этаноле или спирте больше чемна час. Длительный контакт со спиртом или этанолом приводит к потере цвета и хрупкости пластиковых деталей.

После чистки проверьте все части на наличие повреждений поверхности, потертостей, уплотнения или размягчения, наличие инородных тел, искажений и потери цвета и отложите испорченные части.

## 10.2. Разборка мундштука

1. Снимите мундштук и верхнюю соединительную трубку, слегка повернув их.
2. Снимите соединительную трубку с мундштука, слегка повернув е.



Извлеките мундштук из охлаждающей спирали

Собирается в обратном порядке.

Перед сборкой дайте полностью высохнуть всем частям.

**Возникли вопросы? Свяжитесь с нами!**

+38 (063) 752-73-00 \* +38 (067) 464-08-42 \* +38 (050) 465-26-66 \* e-mail:info@duda.com.ua



### 10.3. Разборка крышки рабочей камеры



Извлеките охлаждающую спираль из крышки рабочей камеры, слегка повернув ее, затем, извлеките нижнюю соединительную трубку из охлаждающей спирали.



Извлечение охлаждающей спирали из крышки рабочей камеры

**Возникли вопросы? Свяжитесь с нами!**

+38 (063) 752-73-00 \* +38 (067) 464-08-42 \* +38 (050) 465-26-66 \* e-mail:info@duda.com.ua

Вытолкните верхний фильтр из крышки рабочей камеры вставив в нее, например, ручку щетки для чистки.

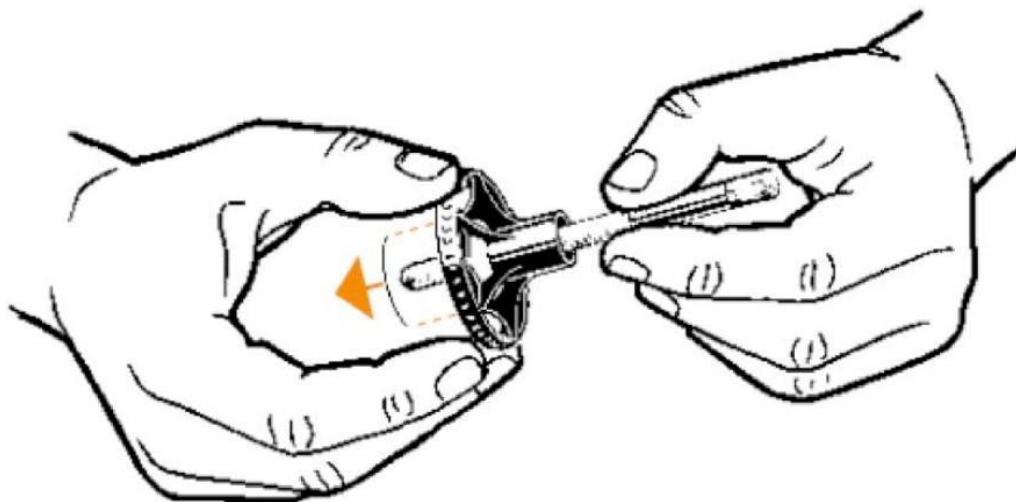

Извлечение верхнего фильтра при помощи ручки щетки для чистки

Собирается в обратном порядке.

Верхний фильтр необходимо аккуратно вставить в предназначенную для него бороздку. Несоблюдение этого условия приведет к тому, что частицы субстанции могут попасть в охлаждающую спираль, что может привести к блокировке охлаждающей спирали или вдыханию этих частиц.

### 10.3.1. Чистка охлаждающей спирали

Поместите охлаждающую спираль в стеклянную посуду и полностью залейте ее спиртом (этанолом), накройте посуду крышкой и оставьте на ночь.

Повторяйте этот процесс несколько раз до тех пор, пока охлаждающая спираль не будет абсолютно чистой, после чего аккуратно сполосните ее водой.



**Внимание!** Алкоголь относится к легковоспламеняющимся веществам и может легко загореться!



Набор новых охлаждающих спиралей можно заказать на сайте [www.storz-bickel.com](http://www.storz-bickel.com)

**Возникли вопросы? Свяжитесь с нами!**

+38 (063) 752-73-00 \* +38 (067) 464-08-42 \* +38 (050) 465-26-66 \* e-mail:info@duda.com.ua

## 10.4. Разборка рабочей камеры

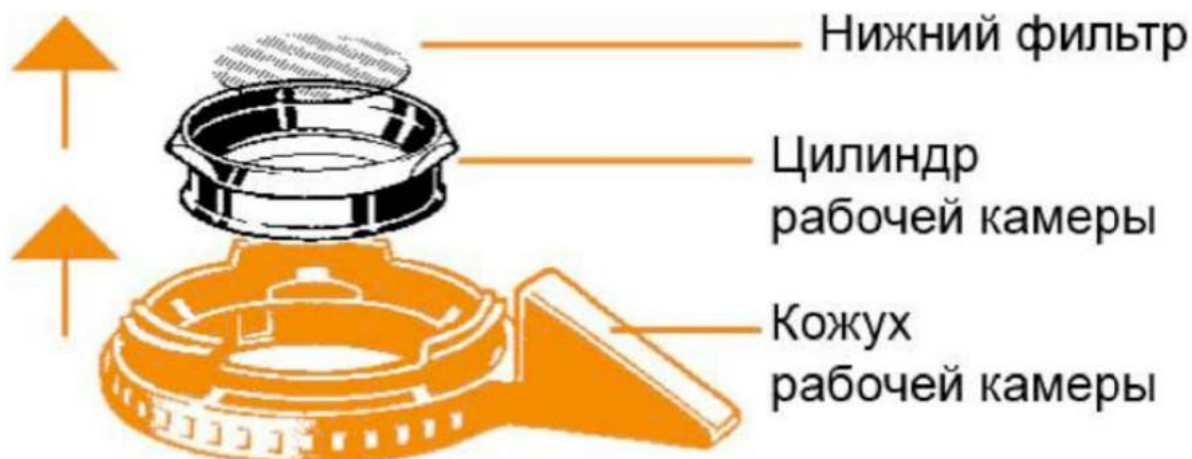

Вытолкните цилиндр рабочей камеры из кожуха рабочей камеры, нажав на него пальцами.

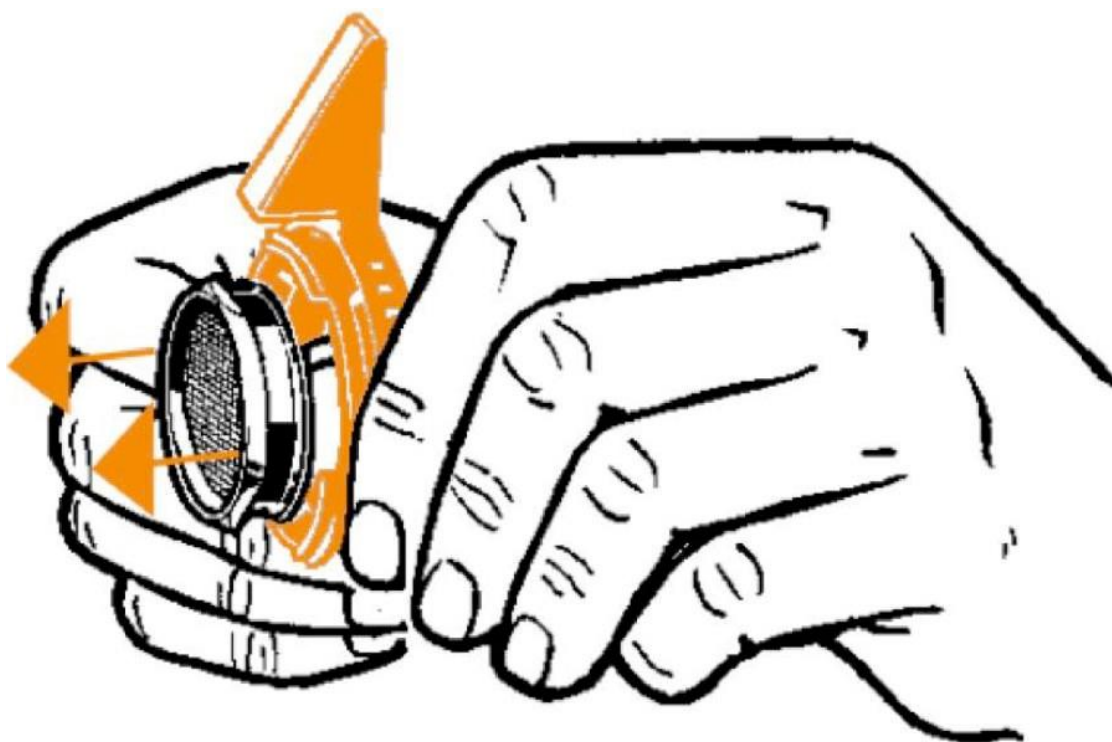

Извлечение цилиндра рабочей камеры

**Возникли вопросы? Свяжитесь с нами!**

+38 (063) 752-73-00 \* +38 (067) 464-08-42 \* +38 (050) 465-26-66 \* e-mail:info@duda.com.ua

Выдавите пальцем нижний фильтр из цилиндра рабочей камеры.



Извлечение нижнего фильтра

### 10.5. Сборка рабочей камеры

Вставьте цилиндр рабочей камеры сверху в кожух рабочей камеры и поверните его так, чтобы установочные пазы цилиндра рабочей камеры совпали с установочными пазами кожуха рабочей камеры. Вдавливайте цилиндр рабочей камеры в кожух рабочей камеры до тех пор, пока они не защелкнутся.

Убедитесь в том, что установочные пазы совпадают так, как это показано на рисунке.

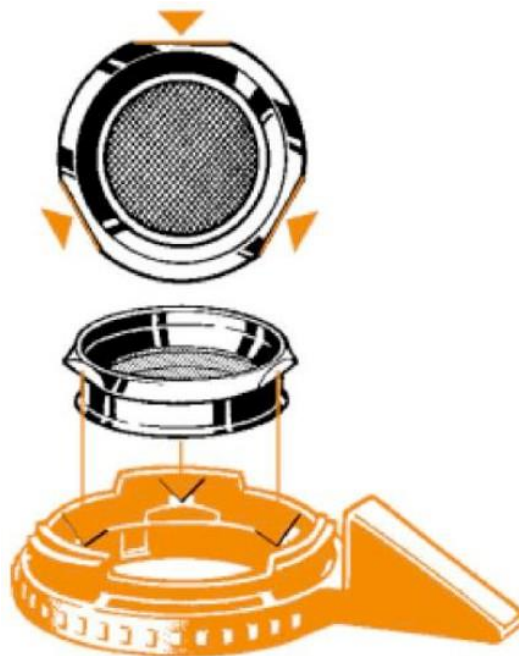

Цилиндр рабочей камеры, кожух рабочей камеры, установочные пазы

**Возникли вопросы? Свяжитесь с нами!**

+38 (063) 752-73-00 \* +38 (067) 464-08-42 \* +38 (050) 465-26-66 \* e-mail:info@duda.com.ua

Поместите фильтр сверху цилиндра рабочей камеры. Прикрутите крышку рабочей камеры вместе с охлаждающей спиралью и мундштуком к рабочей камере.

## 11. ТЕХНИЧЕСКИЕ ХАРАКТЕРИСТИКИ

**Напряжение:** 220 - 240 В / 50 - 60 Г или 110 - 120 В / 50 - 60 Гц

Подробности о напряжении написаны на соответствующей типовой табличке генератора горячего воздуха PLENTY.

**Потребляемая мощность вапорайзера PLENTY:** 10 Вт

**Температура испарения:** приблизительно регулируется в пределах 130 - 202 градусов Цельсия

**Размеры:** 20 x 15,5 x 6 см.

**Вес:** приблизительно 0,7 кг.

**Категория безопасности:** I (заземленное устройство)

Пожалуйста, извлеките штепсель устройства из розетки, чтобы полностью отключить его от сети.

Параметры могут быть изменены.

**Патенты:** EP 2599 512, US 9,272,103

**Производитель:** Storz & Bickel GmbH & Co. KG

In Grubencker 5-9

78532 Tuttlingen, Germany

## 12. ДЕКЛАРАЦИЯ СООТВЕТСТВИЯ НОРМАМ ЕС

Устройство соответствует следующим директивам ЕС:

- ▶ Директива ЕС по низковольтному электрооборудованию 73/23/EWG
- ▶ Электромагнитная совместимость 89/336/EWG

## 13. ГАРАНТИЯ, ОТВЕТСТВЕННОСТЬ, УСЛУГИ РЕМОНТА

### Заверения и гарантии производителя

Эти заверения и гарантии производителя применимы ко всем конечным пользователям (далее «Клиенты» и «Клиент» по отдельности), покупающим изделия (далее «Изделия») продаваемые Storz & Bickel GmbH & Co. KG и Storz & Bickel America, Inc. (далее «Компания»).

---

**Возникли вопросы? Свяжитесь с нами!**

**+38 (063) 752-73-00 \* +38 (067) 464-08-42 \* +38 (050) 465-26-66 \* e-mail:info@duda.com.ua**



## Гарантия и ограничения

Компания гарантирует первоначальным покупателям изделия то, что на гарантийный период (указанный ниже), изделие не содержит дефектов материалов и сборки и при нормальном использовании отвечает техническим характеристикам, заявленным компанией. Несмотря на это компания оставляет за собой право вносить изменения в заявленные компанией характеристики изделия для дальнейших инноваций, а также для усовершенствований функций изделия и его дизайна. Данная гарантия действует только при соблюдении правил хранения, транспортировки и использования изделия, и не включает в себя покрытие стандартного износа изделия при эксплуатации, в том числе дефектов фильтров, и подобных частей, подвергающихся износу.

При получении изделия клиент должен полностью осмотреть изделие для обнаружения видимых дефектов. Клиент должен сразу же представить компании письменный отчет обо всех видимых дефектах и несоответствиях изделия и сообщить компании в письменной форме о своем желании возврата или же ремонта изделия в случае обнаружения дефектов.

## Гарантия

Клиент должен сообщить компании в письменном виде обо всех дефектах изделия. Компания, в соответствии с этой гарантией, принимает решение либо исправить дефекты, либо заменить изделие, которое клиент должен отправить компании или в любой, авторизированный компанией, сервисный центр за свой счет, прилагая оригинальный чек покупки. Любое отремонтированное или замененное изделие подпадает под дальнейшее действие гарантии, в соответствии с разделом «Гарантия и ограничения» представленной гарантии. Если компания получила сообщение от клиента и не обнаружила дефектов в изделии, клиент обязан возместить финансовые убытки компании, причиненные этим сообщением.

Гарантийный период генератора горячего воздуха PLENTY начинается со дня доставки клиенту изделия и действует в течение трех (3) лет.

Компания не дает разрешения лицам или организациям изменять условия данной гарантии или же предоставлять какие-то другие гарантии помимо той, что приведена здесь.

Гарантия, предоставляемая в разделе «Гарантия и ограничения» является единственной верной и клиент должен понимать, что при отсутствии этой гарантии изделие поставляется как есть. Компания, в частности, не даёт никаких обязательств в отношении каких-либо явно выраженных или подразумеваемых гарантий, включая, в том числе, гарантий товарного качества, соответствия назначению и отсутствия нарушений чьих-либо прав или гарантий, возникающих

---

**Возникли вопросы? Свяжитесь с нами!**

**+38 (063) 752-73-00 \* +38 (067) 464-08-42 \* +38 (050) 465-26-66 \* e-mail:info@duda.com.ua**



в результате обычной практики деловых операций или обычаев делового оборота.

## **Ответственность**

Использование изделия должно соответствовать инструкциям, приведенным в инструкции пользователя. Клиент принимает на себя полную ответственность за неправильное использование этого изделия. Это касается также использования растений названных нами.

Ремонт изделия должен производиться нами или авторизованными представителями.

Необходимо использовать только оригинальные запчасти компании Storz & Bickel.

В случае несоблюдения любого пункта данной инструкции компания Storz & Bickel GmbH & Co. KG снимает с себя всю ответственность.

## **Ограничения ответственности**

Компания никоим образом не несет ответственность за косвенный, случайный ущерб, ущерб связанный с применением наказаний, особый или имеющий последствия ущерб, в том числе аз ущерб от потери прибыли, статьи доходов, ущерб от утери престижа причиненный клиентом или другой организацией вследствие каких-либо действий, контракта, наказания, безусловного обязательства или вследствие действия закона, даже если лица были предупреждены о таковом.

Материальная ответственность компании за ущерб, если он подпадает под действие этого соглашения, ни в коем случае не может превышать стоимость изделия. Подразумевается то, что пункты этого соглашения охватывают риски могущие возникнуть у компании и клиента; ценообразование компании также отражает охват рисков и без этих положений и ограничений компания не заключила бы это соглашение.

В государствах, в которых ограничивают гарантийные обязательства, препятствуют осуществлению починки или возмещению ущерба, ограничивают ответственность, как, например, ответственность аз преступную небрежность или злонамеренные действия или же не допускают действия гарантии, гарантийных ограничений или исключений, действия по ремонту и ограничению ответственности будут применены в максимальном объеме, допустимом законом этого государства. У клиента могут быть также другие права, которые варьируют в зависимости от штата, страны или любой другой юрисдикции.

Информация, предоставленная в данной инструкции, основана на нашем опыте и является актуальной и полной в соответствии с нашими знаниями на момент сдачи инструкции в печать. Storz & Bickel GmbH & Co. KG не несет

---

**Возникли вопросы? Свяжитесь с нами!**

**+38 (063) 752-73-00 \* +38 (067) 464-08-42 \* +38 (050) 465-26-66 \* e-mail:info@duda.com.ua**



ответственности за ошибки, неточности или неправильную интерпретацию содержания или информации приведенной здесь. Клиент должен осознавать, что использование изделия должно соответствовать законам, действующим в его стране, а также клиент принимает на себя всю ответственность за уместность использования изделия в данных условиях.

### **Ремонт и обслуживание**

По истечению гарантийного срока, или при возникновении неполадок, не подпадающих под действие гарантии, наш сервисный центр устранит данные неисправности после выставления клиенту счета и оплаты этого счета клиентом.

### **Авторское право**

Ни одна часть этого документа не может быть воспроизведена в любой форме (печать, копирование или другой способ), обработана, дублирована или распространена в электронном виде без предварительного письменного согласия от Storz & Bickel GmbH & Co. KG

---

**Возникли вопросы? Свяжитесь с нами!**

**+38 (063) 752-73-00 \* +38 (067) 464-08-42 \* +38 (050) 465-26-66 \* e-mail:info@duda.com.ua**